

Bussimainos.com

Autamme tarvittaessa aineiston suunnittelussa ja painovalmiiksi muokkaamisessa.

Suosittellemme käyttämään suuria fonttikokoja ja suhteellisen vähän tekstiä huomioarvon säilyttämiseksi.

Toimita aineisto suoraan myyjällesi, tai osoitteeseen: aineisto@bussimainos.com

Suuret aineistot voi lähettää esimerkiksi ilmaisen WeTransfer-palvelun kautta

Paino-ohjelma suurentaa aineiston oikeaan kokoon, jolloin lähetettävän PDF-aineiston resoluution tulee olla min 300 dpi. Tiedostomuoto PDF 1.3, 1.4 tai uudempi.

PYSÄKKISIVU

Suunnittelukoko: 500 x 100 mm

Lopullinen koko: 2500 x 500 mm

Valkoinen marginaali sis.
aineistokokoon: 3 mm

Mainos on
taka-, tai etuosassa.

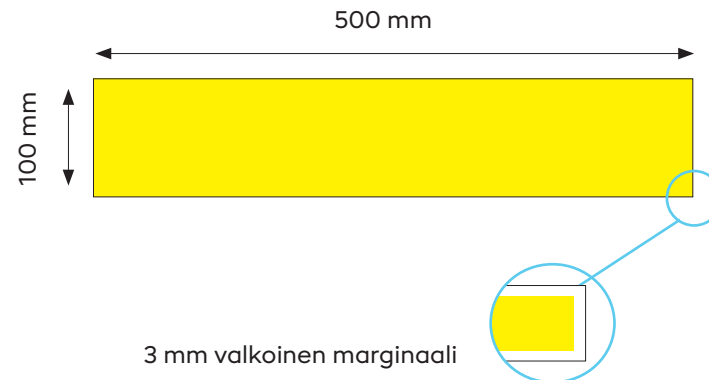
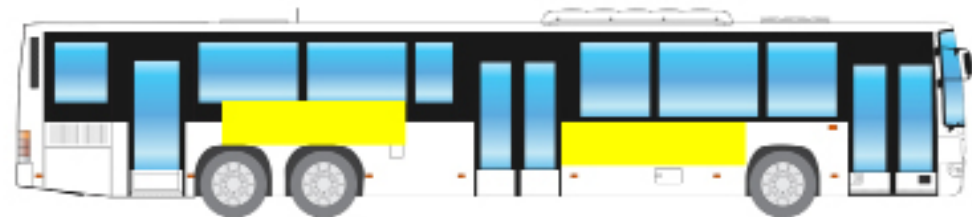

Bussimainos.com

Autamme tarvittaessa aineiston suunnittelussa ja painovalmiiksi muokkaamisessa.

Suosittellemme käyttämään suuria fonttikokoja ja suhteellisen vähän tekstiä huomioarvon säilyttämiseksi.

Toimita aineisto suoraan myyjällesi, tai osoitteeseen: aineisto@bussimainos.com

Suuret aineistot voi lähettää esimerkiksi ilmaisen WeTransfer-palvelun kautta

Paino-ohjelma suurentaa aineiston oikeaan kokoon, jolloin lähetettävän PDF-aineiston resoluution tulee olla min 300 dpi. Tiedostomuoto PDF 1.3, 1.4 tai uudempi.

ULKOSIVU

Suunnittelukoko: 1000 x 100 mm

Lopullinen koko: 5000 x 500 mm

Huom. Oulu ja Kuopio

Suunnittelukoko: 670 x 128 mm

Lopullinen koko: 3350 x 640 mm

Huom. Pori

Suunnittelukoko: 800 x 100 mm

Lopullinen koko: 4000 x 500 mm

Valkoinen marginaali sis.
aineistokokoon: 3 mm

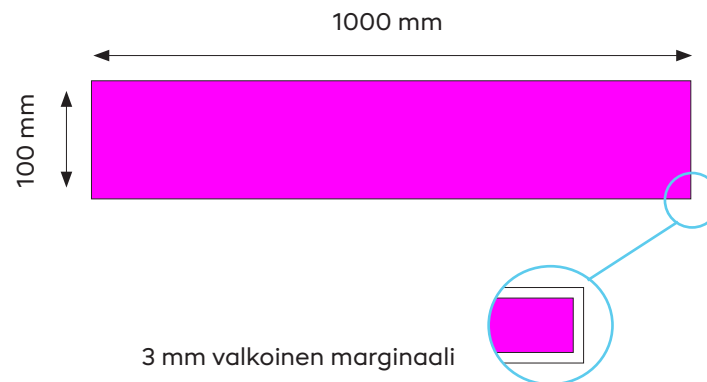

Bussimainos.com

Autamme tarvittaessa aineiston suunnittelussa ja painovalmiiksi muokkaamisessa.

Suosittellemme käyttämään suuria fonttikokoja ja suhteellisen vähän tekstiä huomioarvon säilyttämiseksi.

Toimita aineisto suoraan myyjällesi, tai osoitteeseen: aineisto@bussimainos.com
Suuret aineistot voi lähettää esimerkiksi ilmaisen WeTransfer-palvelun kautta

Paino-ohjelma suurentaa aineiston oikeaan kokoon, jolloin lähetettävän PDF-aineiston resoluution tulee olla min 300 dpi. Tiedostomuoto PDF 1.3, 1.4 tai uudempi.

PARAATIPAIKKA

Suunnittelukoko: 520 x 420 mm

Lopullinen koko: 2600 x 2100 mm

Ikkunoiden päälle tuleva osa tulostetaan reikätarrale.

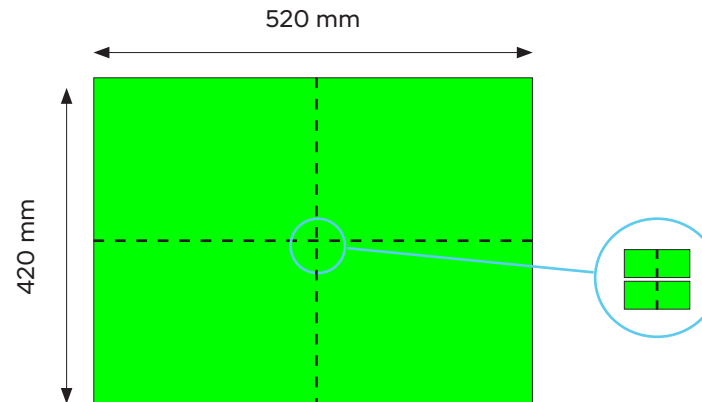

Paraatimainos tulostetaan neljässä osassa. Vaakasunnassa tarrojen väliin jää noin 1 cm kokoinen ikkuna-sauma.

Bussimainos.com

Autamme tarvittaessa aineiston suunnittelussa ja painovalmiiksi muokkaamisessa.

Suosittellemme käyttämään suuria fonttikokoja ja suhteellisen vähän tekstiä huomioarvon säilyttämiseksi.

Toimita aineisto suoraan myyjällesi, tai osoitteeseen: aineisto@bussimainos.com

Suuret aineistot voi lähettää esimerkiksi ilmaisen WeTransfer-palvelun kautta

Paino-ohjelma suurentaa aineiston oikeaan kokoon, jolloin lähetettävän PDF-aineiston resoluution tulee olla min 300 dpi. Tiedostomuoto PDF 1.3, 1.4 tai uudempi.

PERÄMAINOSPAIKAT

1. Suunnittelukoko: 300 x 70 mm

Lopullinen koko: 1500 x 350 mm

2. Suunnittelukoko: 340 x 90 mm

Lopullinen koko: 1700 x 450 mm

Valkoinen marginaali sis.
aineistokokoon: 3 mm

Bussimallista riippuen mainos on
ylä-, tai alaosassa.

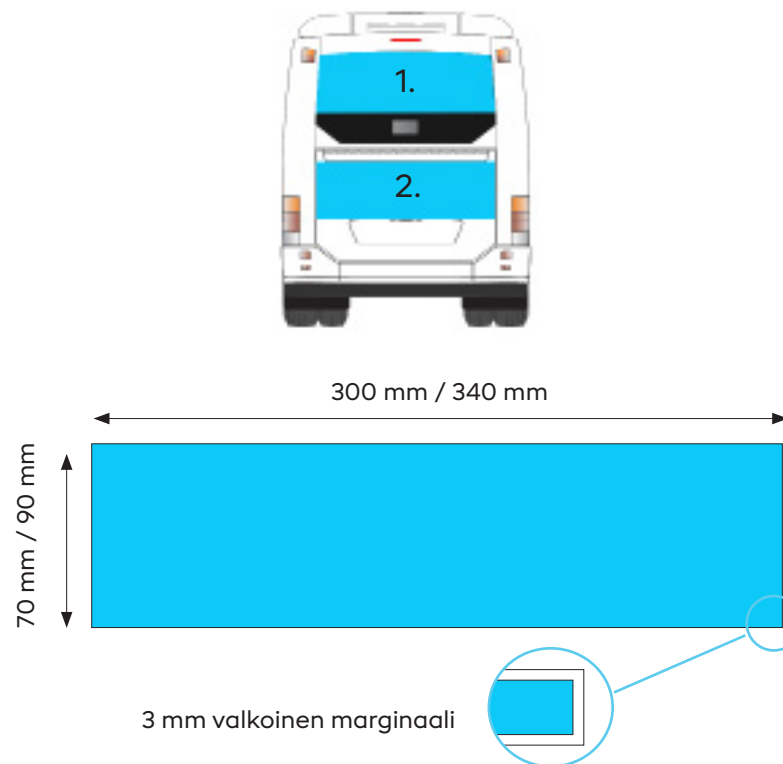

Bussimainos.com

Autamme tarvittaessa aineiston suunnittelussa ja painovalmiiksi muokkaamisessa.

Suosittellemme käyttämään suuria fonttikokoja ja suhteellisen vähän tekstiä huomioarvon säilyttämiseksi.

Toimita aineisto suoraan myyjällesi, tai osoitteeseen: aineisto@bussimainos.com

Suuret aineistot voi lähettää esimerkiksi ilmaisen WeTransfer-palvelun kautta

Paino-ohjelma suurentaa aineiston oikeaan kokoon, jolloin lähetettävän PDF-aineiston resoluution tulee olla min 300 dpi. Tiedostomuoto PDF 1.3, 1.4 tai uudempi.

KOKOPERÄ

Suunnittelukoko: 480 x 480 mm

Lopullinen koko: 2400 x 2400 mm

Bussimallit vaihtelevat alueittain.
Myös linjakilpien ja tuuletusaukkojen sijainnit vaihtelevat.

Varmista oikea koko myyjältäsi.

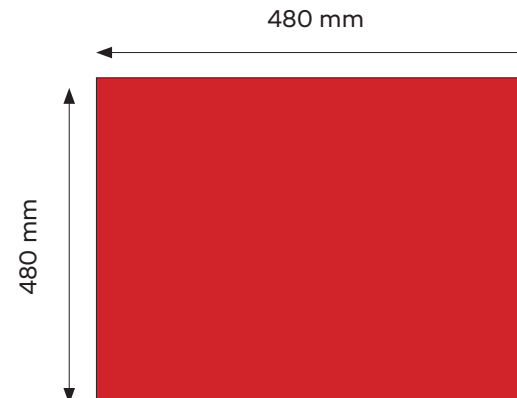

Bussimainos.com

Autamme tarvittaessa aineiston suunnittelussa ja painovalmiiksi muokkaamisessa.

Suosittellemme käyttämään suuria fonttikokoja ja suhteellisen vähän tekstiä huomioarvon säilyttämiseksi.

Toimita aineisto suoraan myyjällesi, tai osoitteeseen: aineisto@bussimainos.com

Suuret aineistot voi lähettää esimerkiksi ilmaisen WeTransfer-palvelun kautta

Paino-ohjelma suurentaa aineiston oikeaan kokoon, jolloin lähetettävän PDF-aineiston resoluution tulee olla min 300 dpi. Tiedostomuoto PDF 1.3, 1.4 tai uudempi.

KOKOTEIPATTU

Bussimallit vaihtelevat alueittain.

Tarkemmat ohjeet saat myyjältäsi, tai osoitteesta: myynti@liikennemediat.fi



Bussimainos.com

Autamme tarvittaessa aineiston suunnittelussa ja painovalmiiksi muokkaamisessa.

Suosittellemme käyttämään suuria fonttikokoja ja suhteellisen vähän tekstiä huomioarvon säilyttämiseksi.

Toimita aineisto suoraan myyjällesi, tai osoitteeseen: aineisto@bussimainos.com

Suuret aineistot voi lähettää esimerkiksi ilmaisen WeTransfer-palvelun kautta

Paino-ohjelma suurentaa aineiston oikeaan kokoon, jolloin lähetettävän PDF-aineiston resoluution tulee olla min 300 dpi. Tiedostomuoto PDF 1.3, 1.4 tai uudempi.

ISTUINSELUSTA

Suunnittelukoko: 180 x 120 mm

Lopullinen koko: 180 x 120 mm

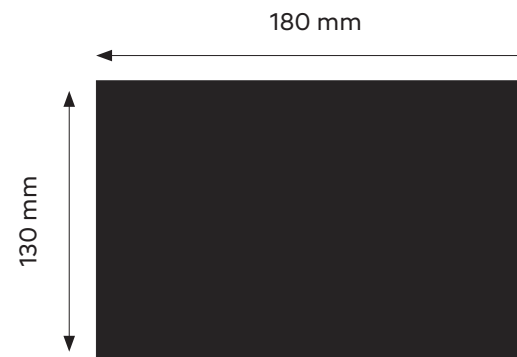

Bussimainos.com

Autamme tarvittaessa aineiston suunnittelussa ja painovalmiiksi muokkaamisessa.

Suosittellemme käyttämään suuria fonttikokoja ja suhteellisen vähän tekstiä huomioarvon säilyttämiseksi.

Toimita aineisto suoraan myyjällesi, tai osoitteeseen: aineisto@bussimainos.com

Suuret aineistot voi lähettää esimerkiksi ilmaisen WeTransfer-palvelun kautta

Paino-ohjelma suurentaa aineiston oikeaan kokoon, jolloin lähetettävän PDF-aineiston resoluution tulee olla min 300 dpi. Tiedostomuoto PDF 1.3, 1.4 tai uudempi.

TANKOTAULU

Suunnittelukoko: 170 x 220 mm

Lopullinen koko: 170 x 220 mm

